

# TCM 440/350

TESTATA COMANDO  
DRIVING HEAD

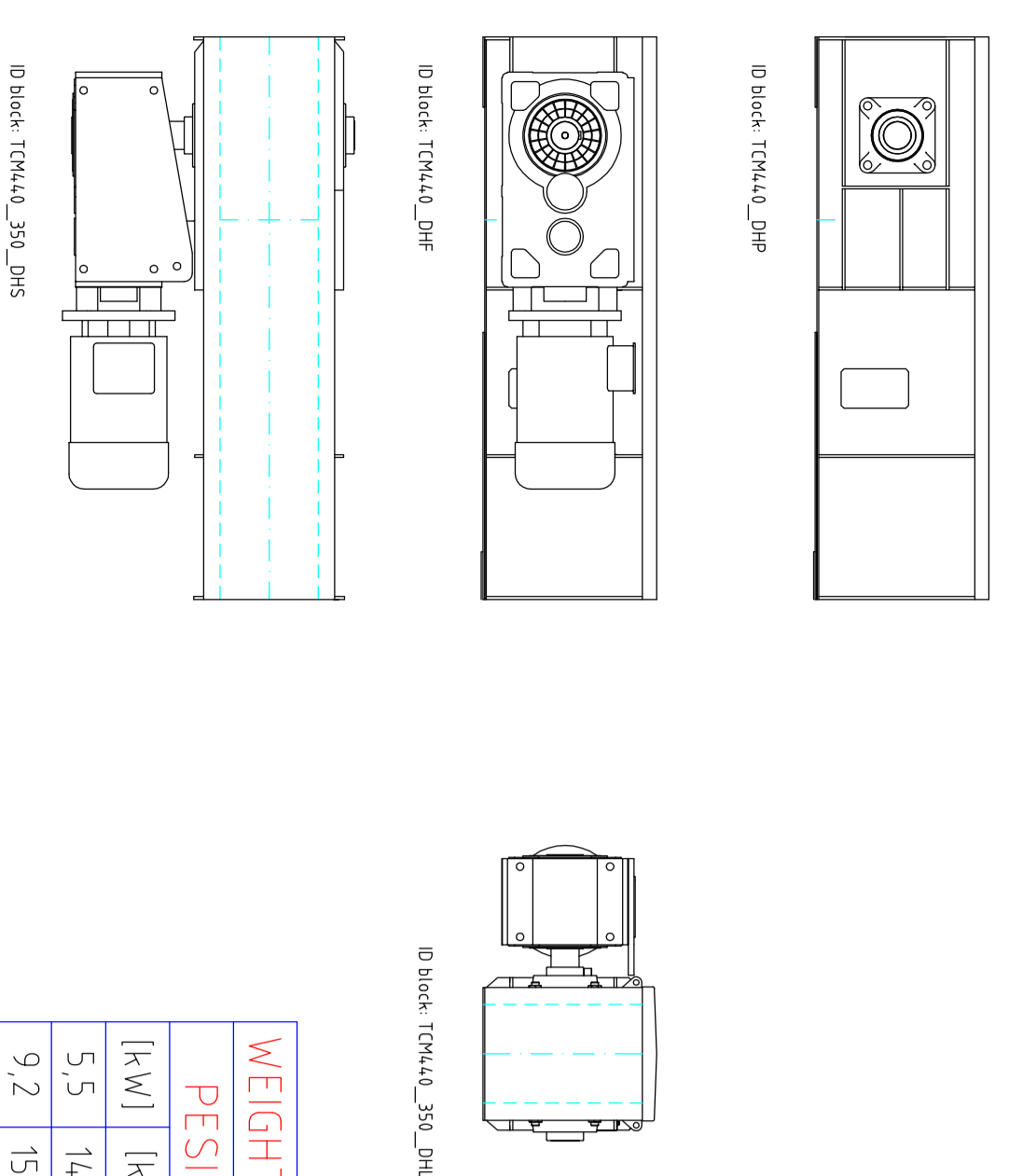

WEIGHTS	
PESE	[kg]
5,5	14,13
9,2	15,05
15	16,47
22	17,31
37	19,01
55	21,78

PIEDE  
TAIL

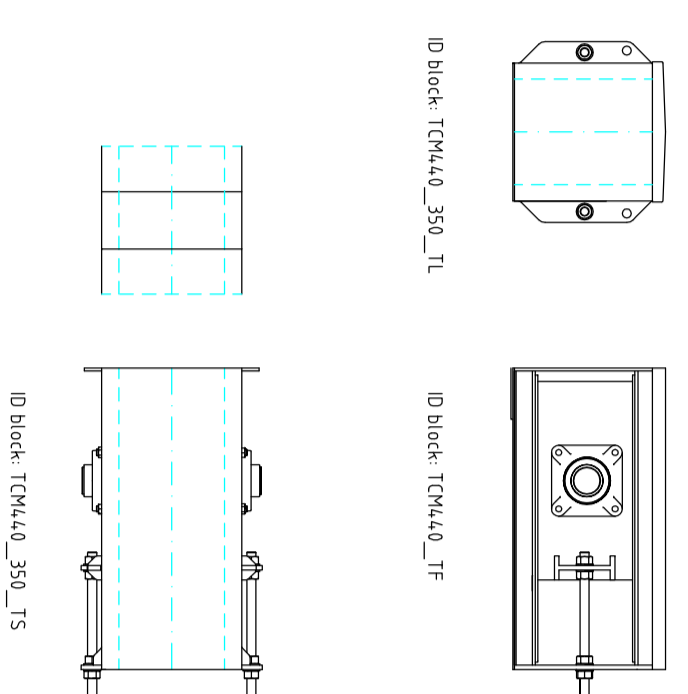

WEIGHTS	
PESE	[kg]
	3,47

CASSA REGOLAZIONE FLUSSO  
CASING WITH FLOW REGULATION SYSTEM

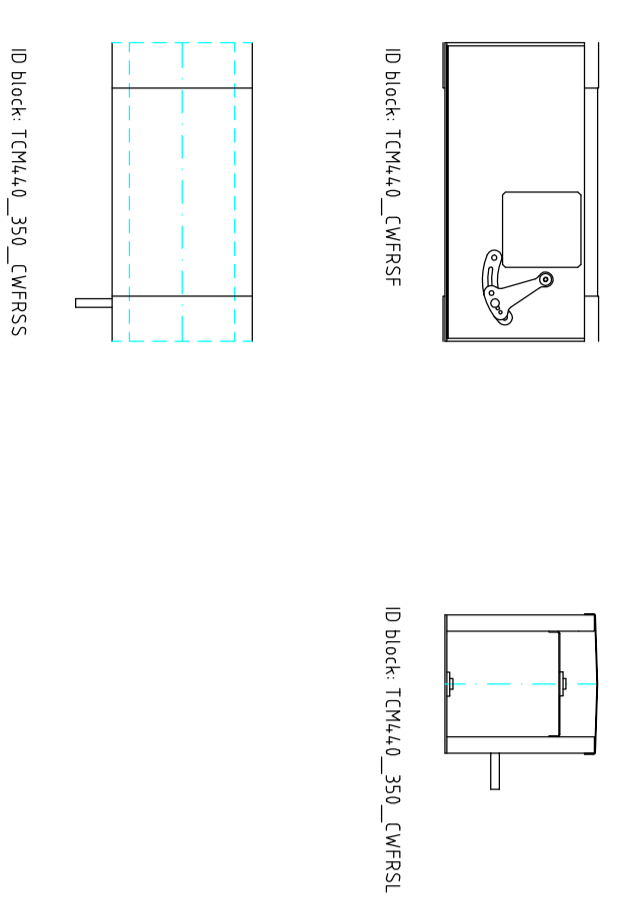

CASSE DOPPIE  
DOUBLE CASINGS

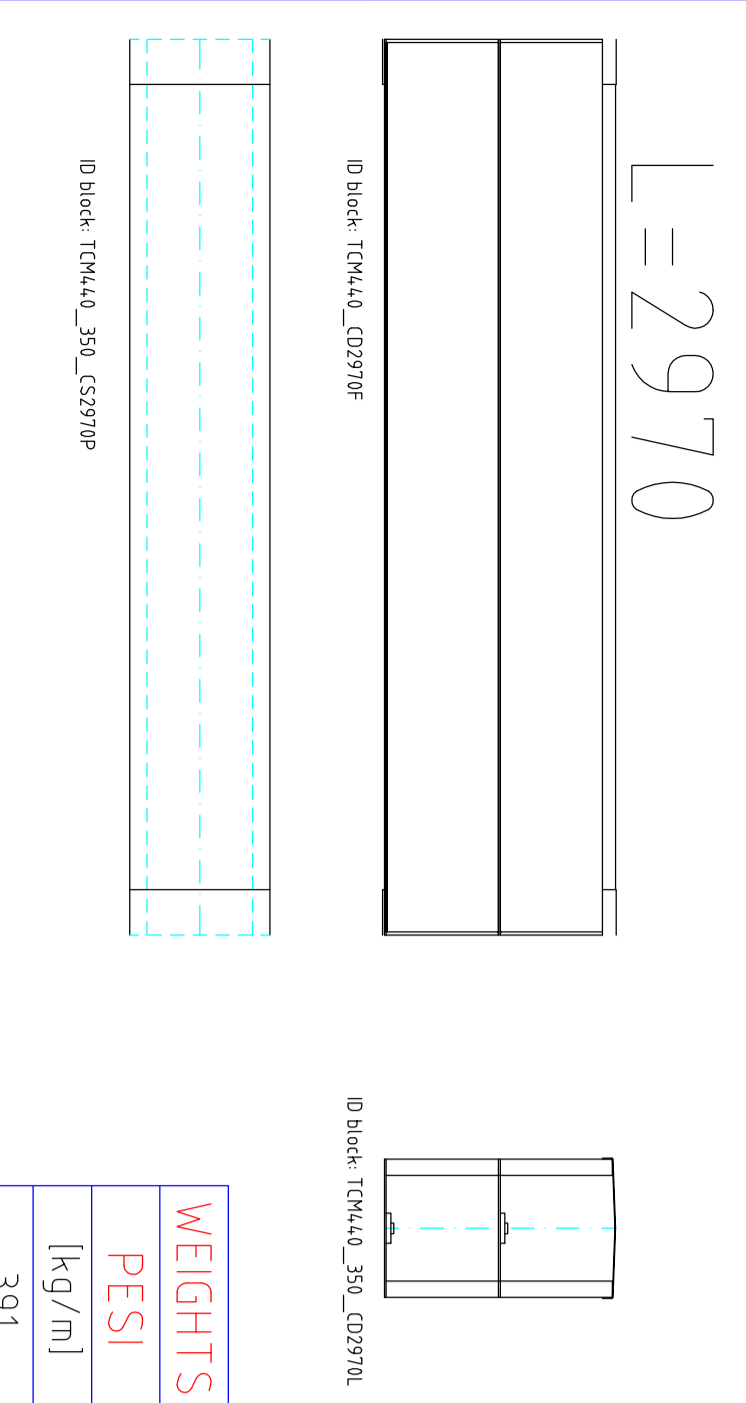

WEIGHTS	
PESE	[kg/m]
	391

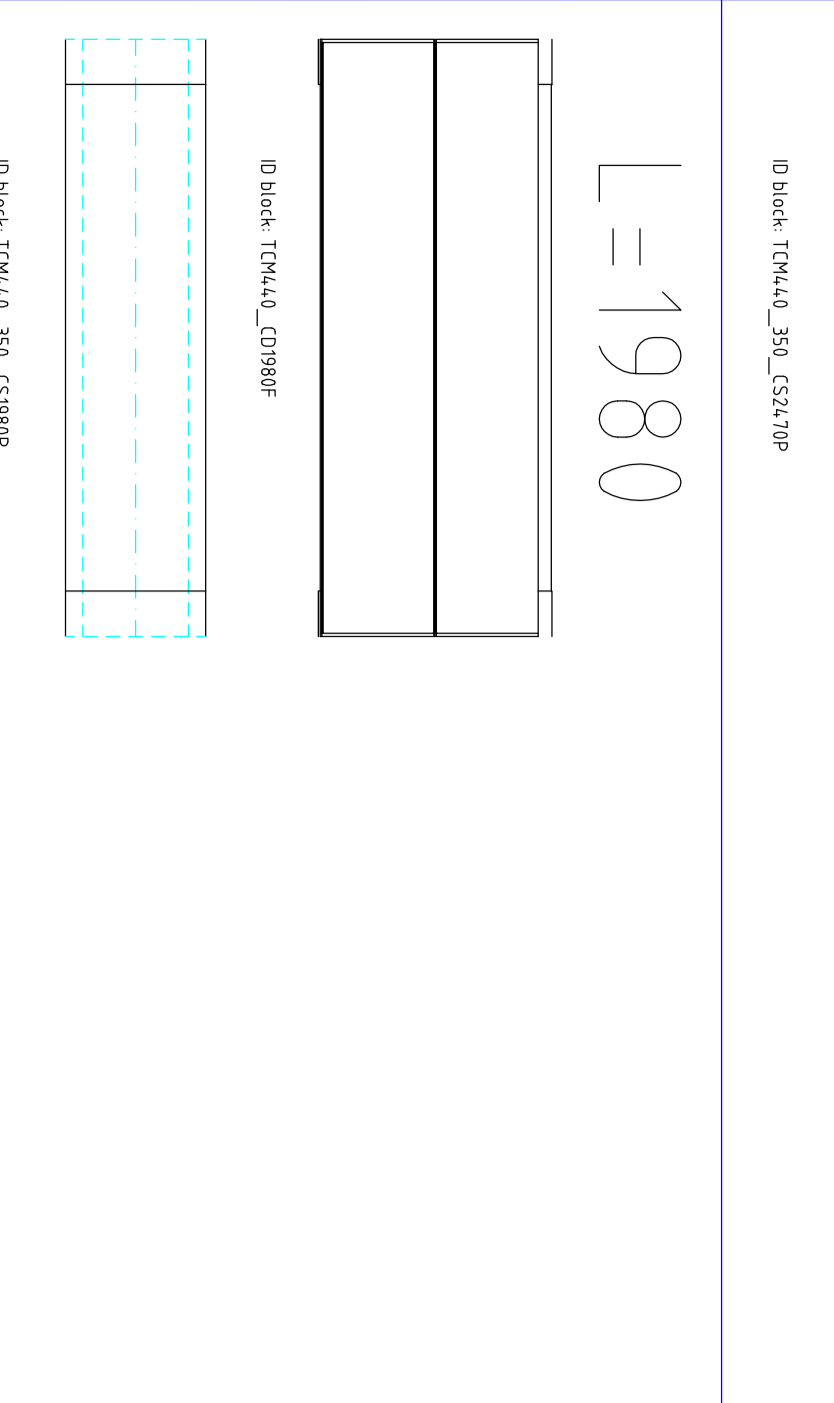
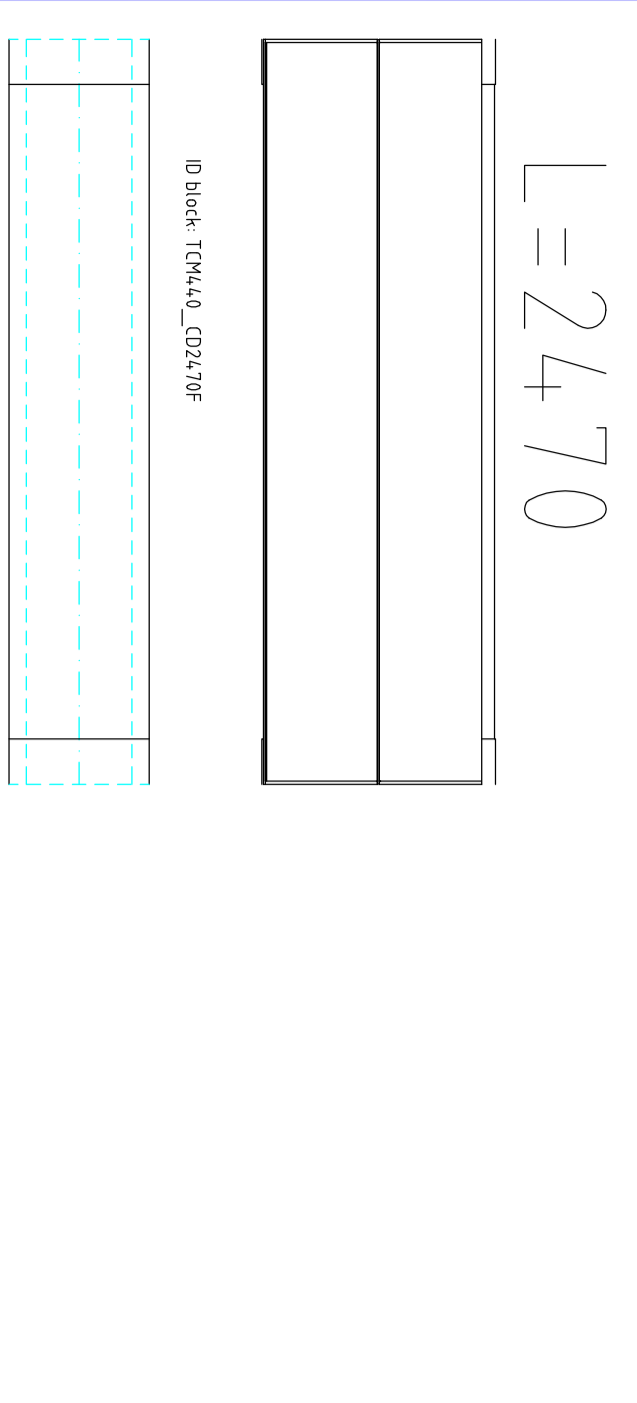

CASSE STANDARD  
STANDARD CASINGS

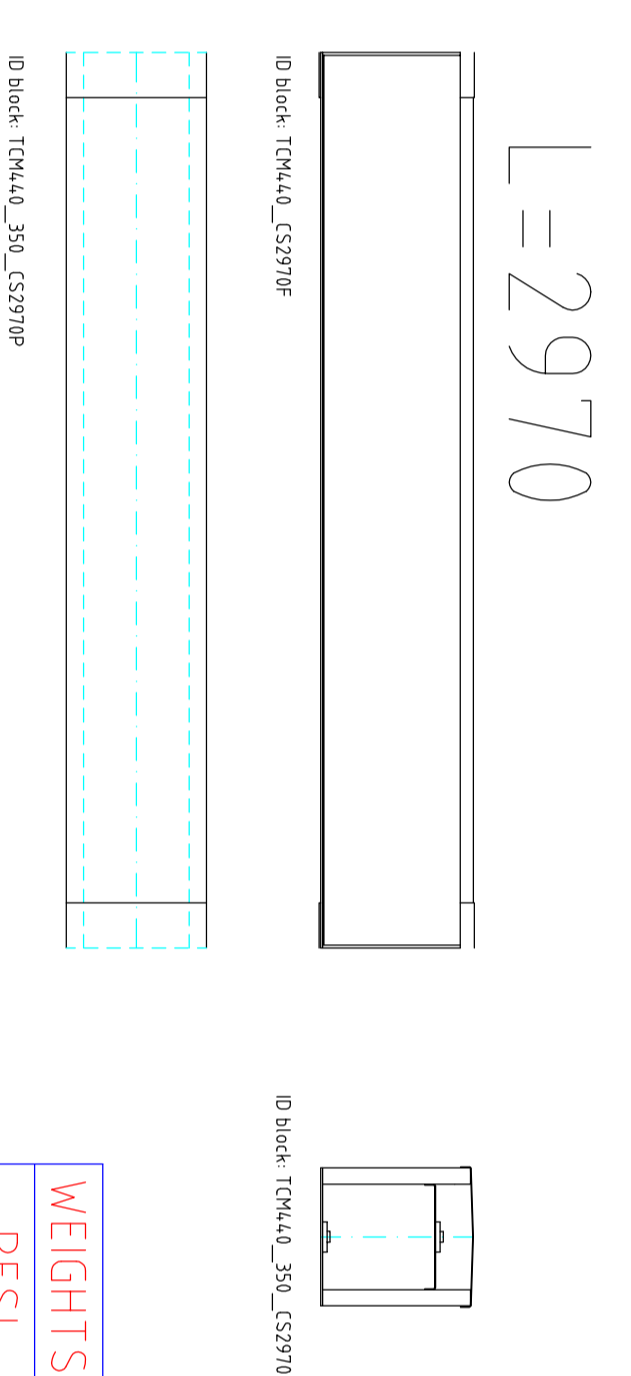

WEIGHTS	
PESE	[kg/m]
	24,4

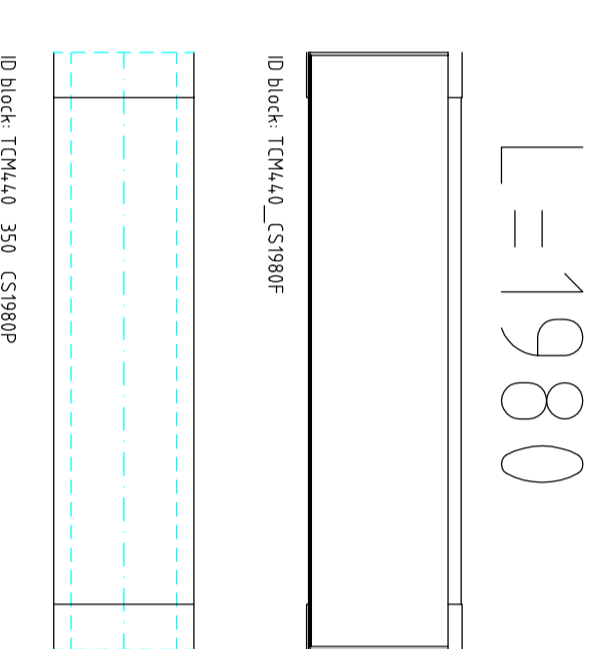
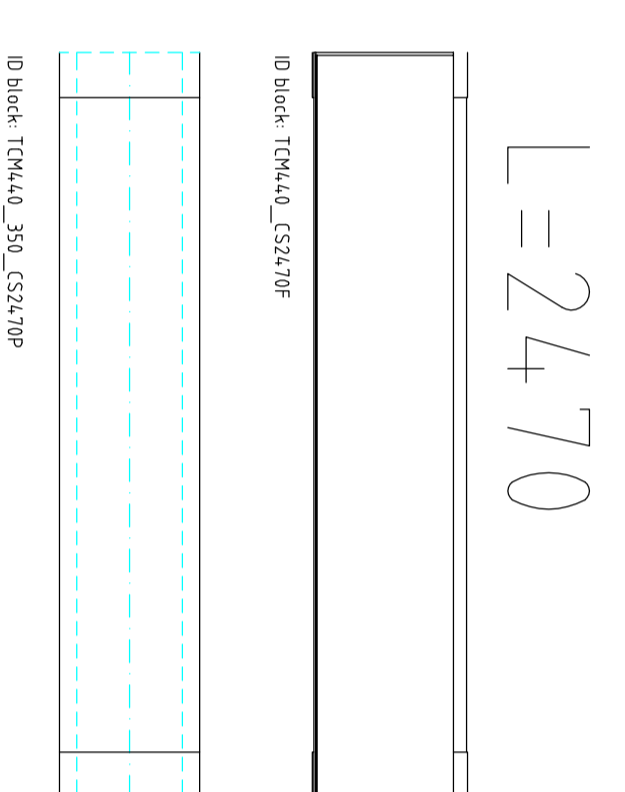

CASSE ALIMENTAZIONE LATERALE  
SIDE INLET CASING

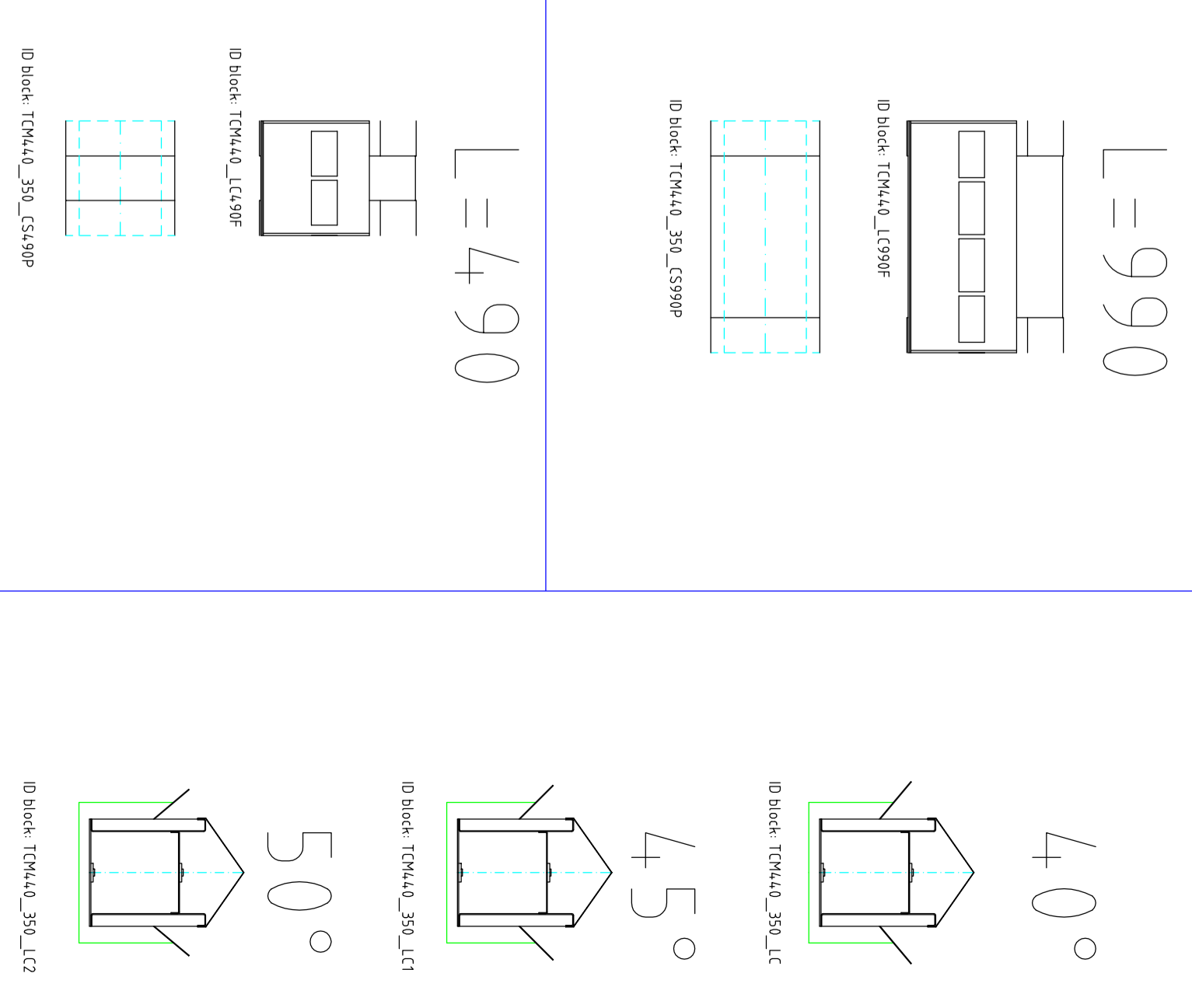
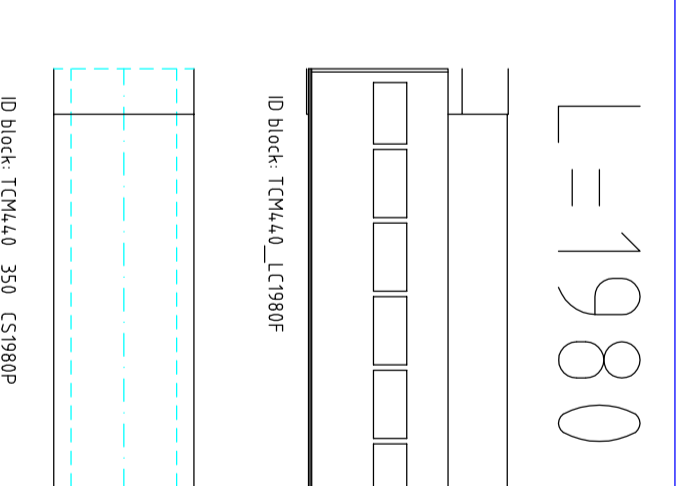
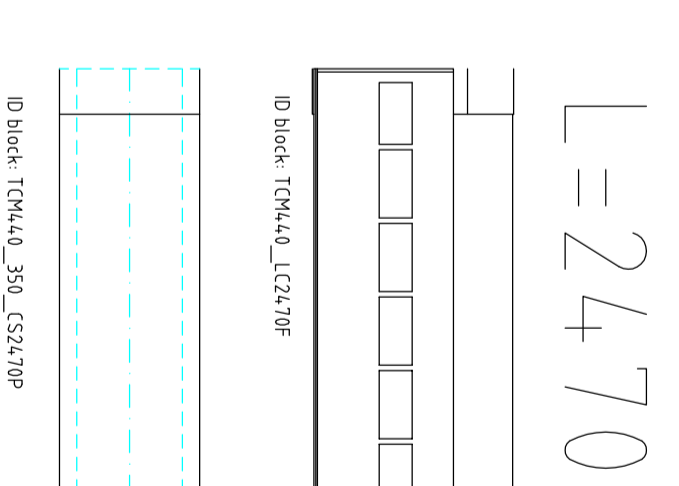
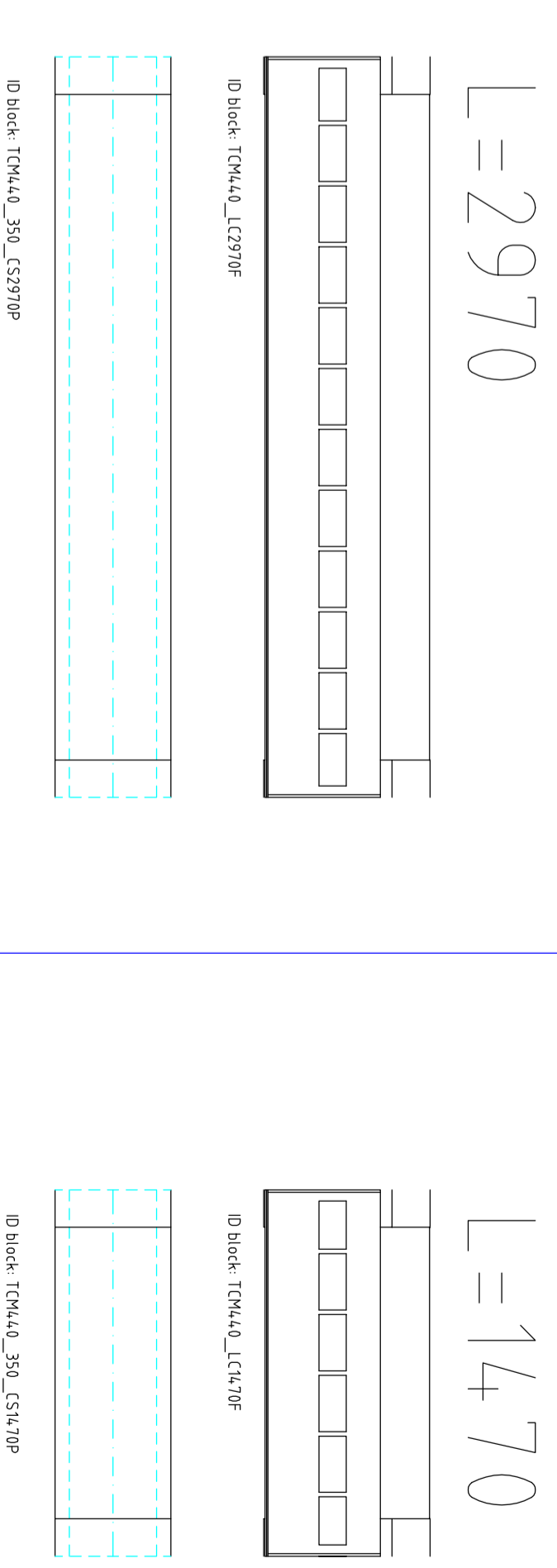

TRAMOGGIA ALIMENTAZIONE  
SQUARE INLET HOPPER

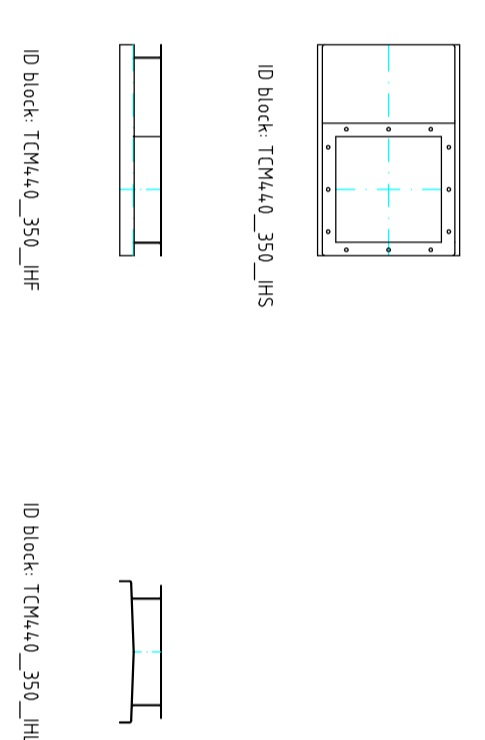

ACCESSORI  
ANCILLARIES

SERRANDA LONGITUDINALE MOTORIZZATA  
LONGITUDINAL MOTOR SLIDE (LMS)

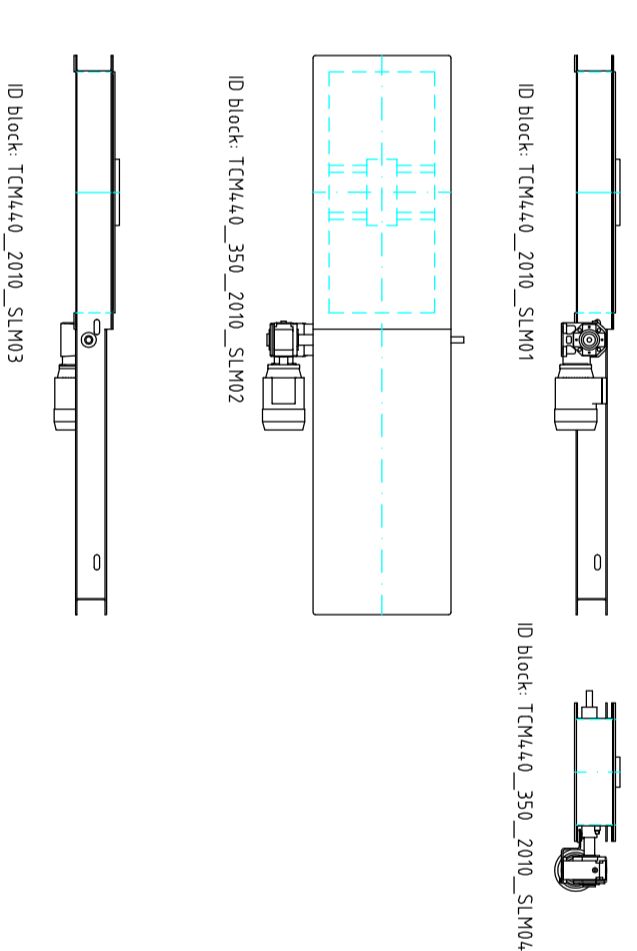

SERRANDA LONGITUDINALE PNEUMATICA  
LONGITUDINAL PNEUMATIC SLIDE (LPS)

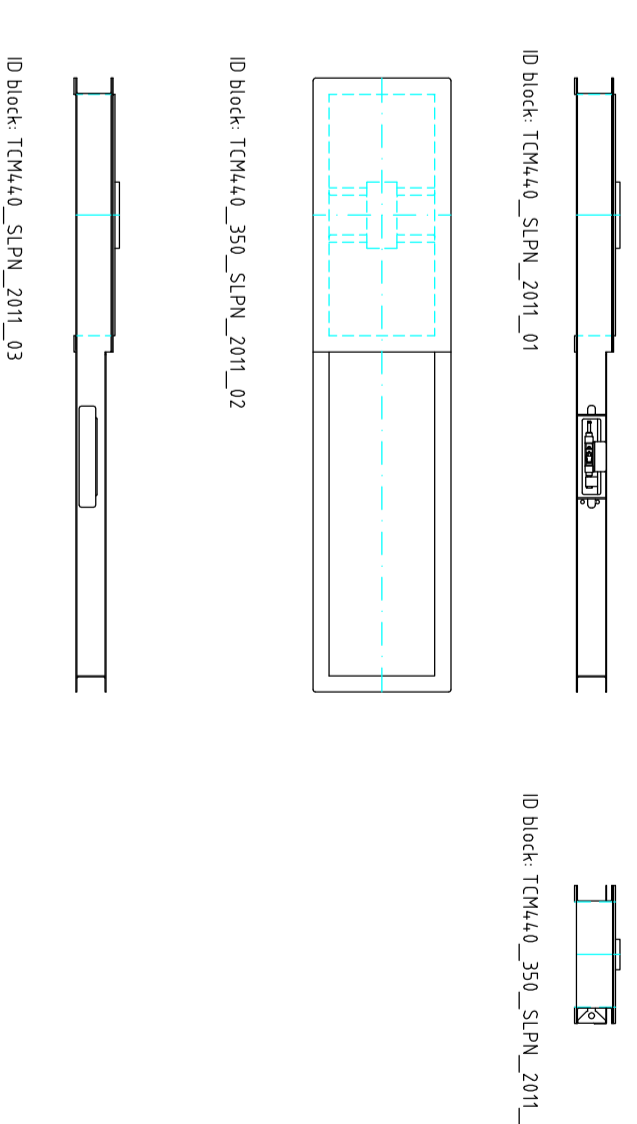

SERRANDA LONGITUDINALE MANUALE  
LONGITUDINAL MANUAL SLIDE (LMS)

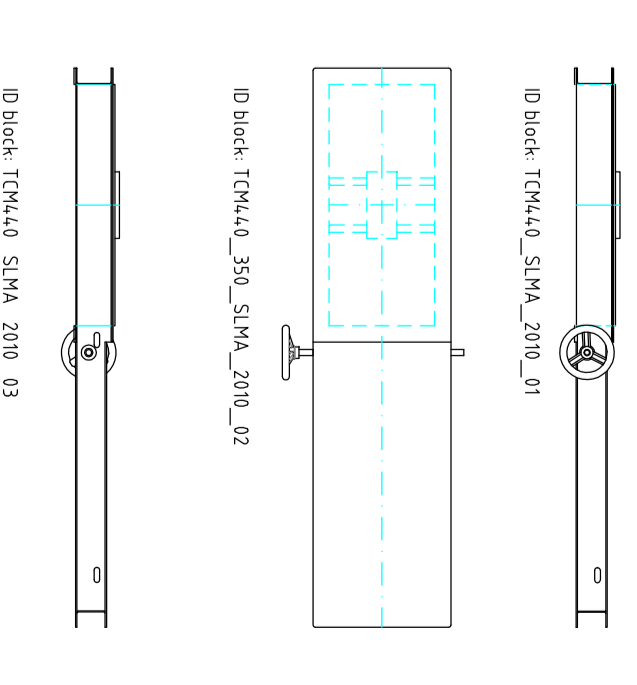

TRAMOGGIA SCARICO  
SIMMETRICAL OUTLET HOPPER (SH)

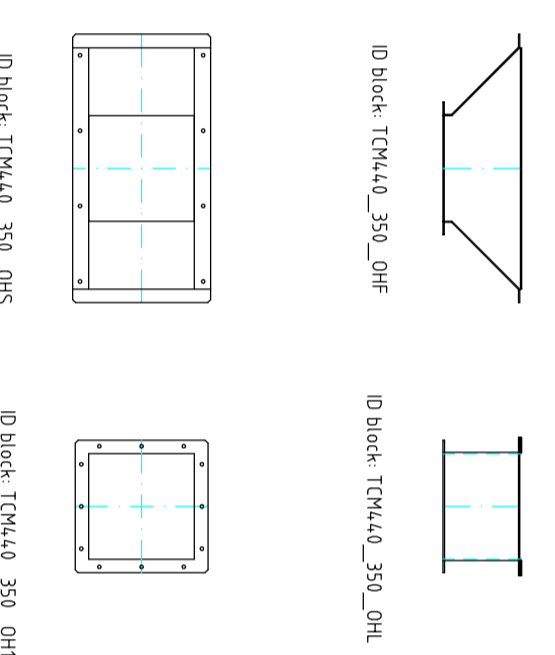

SERRANDA TRASVERSALE MOTORIZZATA  
TRANSVERSAL MOTOR SLIDE (TMS)

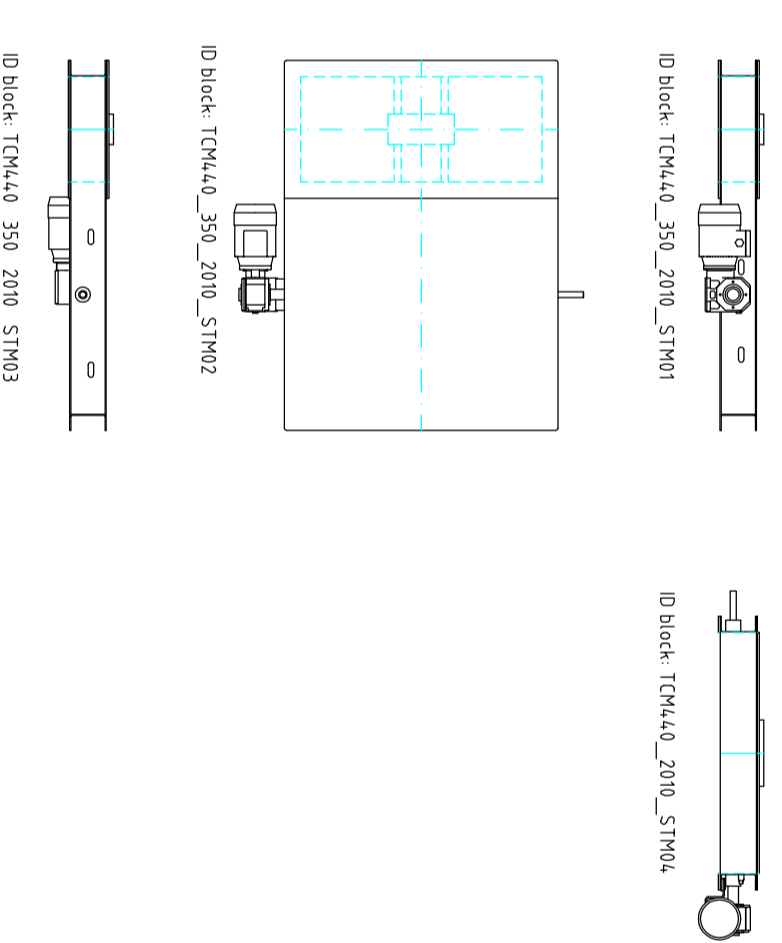

SERRANDA TRASVERSALE PNEUMATICA  
TRANSVERSAL PNEUMATIC SLIDE (TMS)

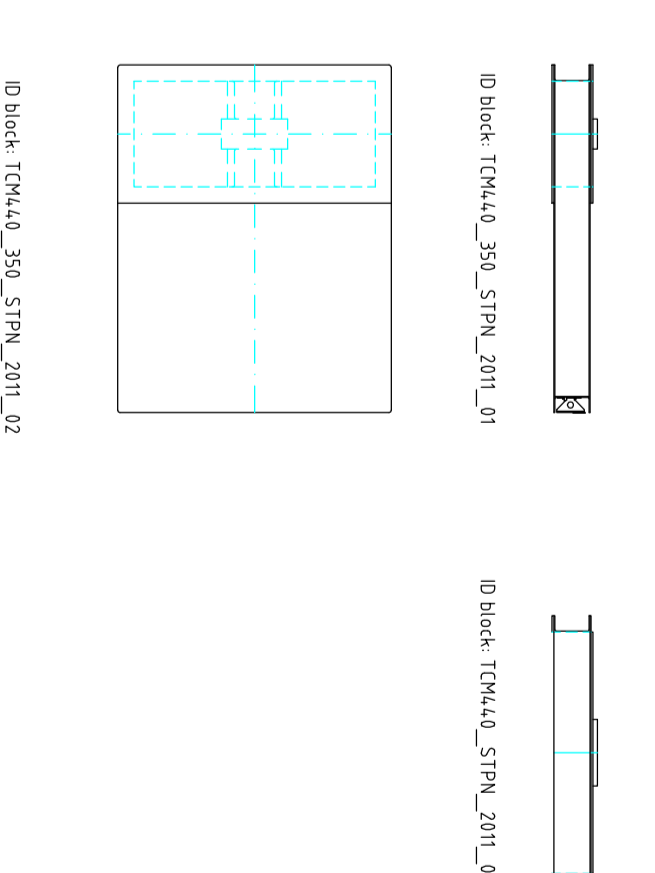

SERRANDA TRASVERSALE MANUALE  
TRANSVERSAL MANUAL SLIDE (TMS)

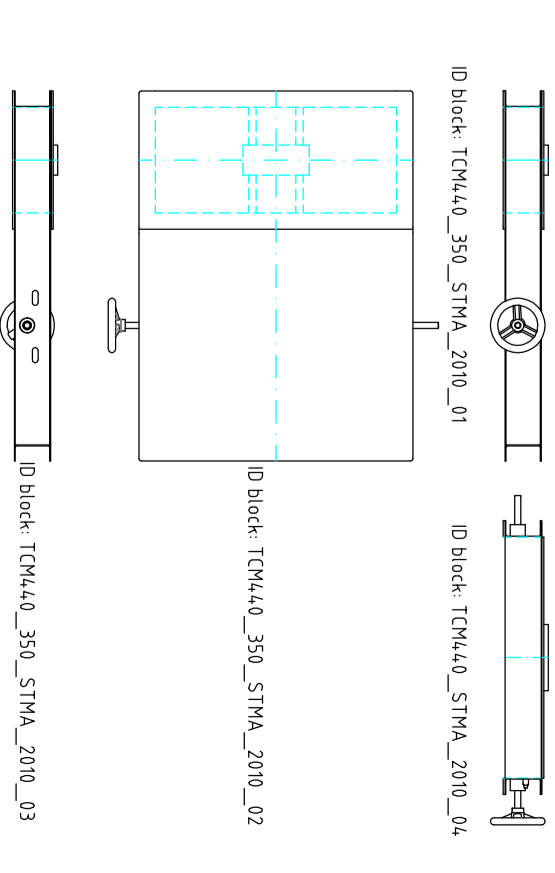

<p> <b>TCM</b>                  S.p.A.                  Via S. Maria Maddalena, 1                  35010 - ESTE (PD) - ITALIA                  Tel. +39 049 8091111                  Fax +39 049 8091112                  Email: <a href="mailto:info@tcm.it">info@tcm.it</a>  <a href="http://www.tcm.it">www.tcm.it</a> </p>	<p>                 Nome: <b>111</b>                  Data: <b>01/09/2012</b>                  Versione: <b>01/12</b> </p>	<p>                 Nome: <b>TCM 440/350</b>                  Data: <b>01/09/2012</b>                  Versione: <b>01/12</b> </p>
--	--	--

Direzione generale: **TCM S.p.A.**  
 Direzione tecnica: **TCM S.p.A.**  
 Direzione commerciale: **TCM S.p.A.**  
 Direzione produzione: **TCM S.p.A.**  
 Direzione logistica: **TCM S.p.A.**  
 Direzione marketing: **TCM S.p.A.**  
 Direzione R&D: **TCM S.p.A.**  
 Direzione qualità: **TCM S.p.A.**  
 Direzione sicurezza: **TCM S.p.A.**  
 Direzione ambiente: **TCM S.p.A.**  
 Direzione energia: **TCM S.p.A.**  
 Direzione innovazione: **TCM S.p.A.**  
 Direzione servizi: **TCM S.p.A.**  
 Direzione formazione: **TCM S.p.A.**  
 Direzione cultura: **TCM S.p.A.**  
 Direzione sport: **TCM S.p.A.**  
 Direzione tempo libero: **TCM S.p.A.**  
 Direzione welfare: **TCM S.p.A.**  
 Direzione salute: **TCM S.p.A.**  
 Direzione bellezza: **TCM S.p.A.**  
 Direzione moda: **TCM S.p.A.**  
 Direzione design: **TCM S.p.A.**  
 Direzione architettura: **TCM S.p.A.**  
 Direzione ingegneria: **TCM S.p.A.**  
 Direzione medicina: **TCM S.p.A.**  
 Direzione farmacia: **TCM S.p.A.**  
 Direzione veterinaria: **TCM S.p.A.**  
 Direzione agricoltura: **TCM S.p.A.**  
 Direzione silvicoltura: **TCM S.p.A.**  
 Direzione pesca: **TCM S.p.A.**  
 Direzione caccia: **TCM S.p.A.**  
 Direzione equitazione: **TCM S.p.A.**  
 Direzione tennis: **TCM S.p.A.**  
 Direzione golf: **TCM S.p.A.**  
 Direzione calcio: **TCM S.p.A.**  
 Direzione basket: **TCM S.p.A.**  
 Direzione pallanuoto: **TCM S.p.A.**  
 Direzione canoa: **TCM S.p.A.**  
 Direzione vela: **TCM S.p.A.**  
 Direzione sci: **TCM S.p.A.**  
 Direzione pattinaggio: **TCM S.p.A.**  
 Direzione ciclismo: **TCM S.p.A.**  
 Direzione nuoto: **TCM S.p.A.**  
 Direzione ginnastica: **TCM S.p.A.**  
 Direzione arti marziali: **TCM S.p.A.**  
 Direzione sport invernali: **TCM S.p.A.**  
 Direzione sport estivi: **TCM S.p.A.**  
 Direzione sport acquatici: **TCM S.p.A.**  
 Direzione sport aeree: **TCM S.p.A.**  
 Direzione sport terrestri: **TCM S.p.A.**  
 Direzione sport subacquee: **TCM S.p.A.**  
 Direzione sport individuali: **TCM S.p.A.**  
 Direzione sport di squadra: **TCM S.p.A.**  
 Direzione sport olimpici: **TCM S.p.A.**  
 Direzione sport non olimpici: **TCM S.p.A.**  
 Direzione sport paralimpici: **TCM S.p.A.**  
 Direzione sport per disabili: **TCM S.p.A.**  
 Direzione sport per anziani: **TCM S.p.A.**  
 Direzione sport per bambini: **TCM S.p.A.**  
 Direzione sport per giovani: **TCM S.p.A.**  
 Direzione sport per adulti: **TCM S.p.A.**  
 Direzione sport per tutti: **TCM S.p.A.**